

RAM

Audio®

Professional Power Amplifiers

BUX 2.8

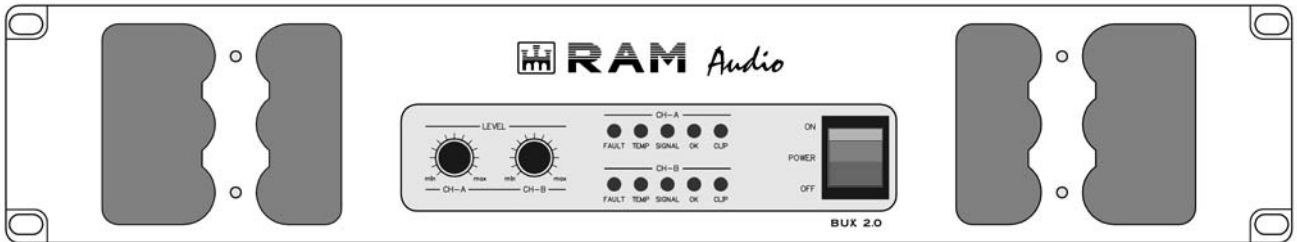

OPERATION MANUAL

NOTICE D'EMPLOI

BEDIENUNGSANLEITUNG



SAFETY PRECAUTIONS

SICHERHEITSHINWEISE

AVERTISSEMENTS

WARNING:



The exclamation point inside an equilateral triangle indicates the existence of internal components whose substitution may affect safety.

ACHTUNG!:



Das Ausrufezeichen innerhalb eines Dreiecks weist auf den Enthalt interner Bauteile hin, dessen Austausch sicherheitsbedingt ist.

RÈGLES DE SÉCURITÉ:



Le trinagle ponctué du point d'exclamation central indique l'existence de composants internes affectant la sécurité de personnes non agréés par nos S.A.V..



The lightning and arrowhead symbol warns about the presence of uninsulated dangerous voltage.



Das Blitzzeichen zeigt die Gegenwart unisolierter gefährlicher Spannungen an.



Le symbole éclair indique la présence de points électriques internes non isolés.

CAUTION

**RISK OF ELECTRIC SHOCK
DO NOT OPEN**

To avoid fire or electrocution risk do not expose the unit to rain or moisture.

To avoid electric shock, do not open the unit. No user servicable parts inside. In the case of disfunction, have the unit checked by qualified agents.

Class I device.

VORSICHT

**GEFAHR EINES
ELEKTRISCHEN SCHLAGES.
NICHT ÖFFNEN!**

Um Brand oder elektrische Schläge zu vermeiden, setzen Sie diese Einheit keiner starken Luftfeuchtigkeit oder Regen aus.

Damit elektrisch Schläge vermieden werden, öffnen Sie diese Einheit nich. Bei Bedarf von Reparaturen, wenden Sie sich an qualifiziertes Personal.

Es handelt sich um ein Gerät der Klasse I.

ATTENTION

**RISQUE DE CHOC ÉLECTRIQUE
NE PAS OUVRIR**

Pour écarter tout risque d'incendie ou d'électrocution, ne pas exposer l'appareil à la pluie ni à l'humidité.

Afin d'éviter tout risque, ne pas ouvrir l'appareil. Ne confier l'entretien de l'appareil qu'à du personnel technique qualifié et agréé.

Appareil de Classe I.

0 Safety Precautions**1 General Information**

- 1.1 Introduction
- 1.2 Main Characteristics

2 Controls: Where and What?

- 2.1 Front Panel
- 2.2 Rear Panel

3 Installation and Operation

- 3.1 Connections
 - 3.1.1 Dual Mode (Stereo)
 - 3.1.2 Parallel Mode
 - 3.1.3 Bridge Mode (Mono)
- 3.2 Troubleshooting

4 Technical Specifications

- 4.1 Data
 - 4.2 Electrical Schematic
-

0 Sicherheitsanweisungen**1 Allgemeine Anweisungen**

- 1.1 Einleitung
- 1.2 Allgemeine Eigenschaften

2 Lokalisierung der Funktionen

- 2.1 Frontplatte
- 2.2 Rückseite

3 Anschluss- und Inbetriebnahme

- 3.1 Anschlüsse
 - 3.1.1 Zweikanalmodus (Stereo)
 - 3.1.2 Parallelmodus
 - 3.1.3 Einkanalmodus (Bridge)
- 3.2 Problemlösung

4 Technische Spezifikationen

- 4.1 Technische Daten
 - 4.2 Elektrische Diagramme
-

0 Avertissements**1 Informations Générales**

- 1.1 Introduction
- 1.2 Caractéristiques générales

2 Emplacement des commandes et leurs fonctions

- 2.1 Panneau avant
- 2.2 Panneau arrière

3 Installation et mise en route

- 3.1 Branchements
 - 3.1.1 Fonctionnement en mode stéréo
 - 3.1.2 Fonctionnement en mode parallèle
 - 3.1.3 Fonctionnement en mode mono (Bridge).
- 3.2 Dysfonctionnements éventuels et dépannage.

4 Spécifications

- 4.1 Données techniques
 - 4.2 Schémas
-

©2000 by C.E. Studio-2 s.l.
P.I.Aldaya-C/ Sierra Perenxisa, nº 28
46960 Aldaya - Valencia - SPAIN

Phone: +34 96 127 30 54
Fax: +34 96 127 30 56

<http://www.ramaudio.com>
e-mail: support@ramaudio.com
ram@ramaudio.com

N0326-143 QXPBUXDoc 5/00

RAM Audio®, **CSP**™, **CRO**™ and **ICL**™
are registered trademarks of C.E.
Studio-2 s.l.. All other names are trade-
marks of their respective companies.

1.1 Introduction

The **RAM**® BUX Series Power Amps have been developed to meet the highest goals in the field of professional power amplification. Their power, distortion and dynamics figures place them as reference in the industry.

The BUX Series incorporate unique Absolute Protection Systems as the **CRO**™, an immediate load disconnection system with an exclusive design that excludes current in the output circuit relay, or the **ICL**™ Clip-Limiter, **CSP**™, ...

1.2 Main Characteristics

- Instantaneous High Flow Power Supply.
- High Power Toroidal Transformer.
- Oversized Motorola® Output transistors in the power modules.
- High Damping Factor.
- Unique Protection Systems: **ICL**™, **CSP**™, **CRO**™ ...
- Dual, Bridge or Parallel operation switch on rear panel.
- 2 U Rugged Steel Chassis.
- 8 mm thick, extruded and machined duraluminum front panel.
- Twin Neutrik® XLR Connectors.
- Unobtrusive Gripping Handles in the front panel.
- Slow Start System with circuit relay based speaker protection.
- Back to front twin cooling fans.
- Electronic continuously variable fan speed control.
- Usable voltage 170-245V (230V nominal) or 90-128V (120V nominal).
- 2 ohms continuous operation.

1.1 Einleitung

Die **RAM**® - Endstufen der BUX-serie sind dazu entwickelt worden, um den höchsten Anforderungen im professionellen Audiobereich entgegenzukommen. Ihre Eigenschaften bezüglich der Leistung, Verzerrung und Dynamik machen aus der BUX-serie ein Referenzprodukt.

Die BUX-serie enthält einzigartige Schutzschaltungen, wie z.B. ein anti-clip system (**ICL**®) oder das automatische stromlose Abkopplungssystem zum Schutz der Lautsprecher am Ausgangsrelais (**CRO**®).

1.2 Allgemeine Eigenschaften

- Trafoeinheit mit sofortigem Hochstrom.
- Hochleistungs-Toroidaltrafo.
- Leistungsmodule mit überdimensionierten Motorola®-Transistoren.
- Hoher Dämpfungsfaktor.
- Einzigartige Schutzschaltungen (**ICL**®, **CSP**®, **CRO**®, u.a.)
- Dual, Bridge and Parallel mode switcher auf der Rückseite.
- Standardhöhe von zwei Rackeinheiten.
- Die Frontplatte hat eine dicke von 8 mm, ist aus Duraluminium im Sterangpressverfahren hergestellt und wird im nachher mechanisch bearbeitet.
- Doppelte Neutrik® XLR - Stecker.
- Gestufte Einschalttechnik mit Relaischutz für die Lautsprecher (Softstart)
- Lüfter mit stufenlos geregelter Geschwindigkeit. Luftaustritt vorne.
- Elektronische Kontrolle der Lüfter.
- Voltage von 170-245V (230V nominal) oder 90-128V (120V nominal).
- 2 ohms Anwendung.

1.1 Introduction

Les amplificateurs de puissance **RAM**® BUX Series satisfait aux plus hautes exigences des professionnels de la sonorisation. Leurs caractéristiques de puissance, distorsion et réponse transitoire font des amplificateurs de puissance BUX, de véritables outils de référence faisant rimer qualité de fabrication avec pureté du son.

Les séries BUX sont dotées de plusieurs systèmes de protection électroniques brevetés, à l'instar du système anti-clipping aservi (**ICL**®) sans influence sur l'écoute, du système de connexion / déconnexion sécurisé pour les HP, par absence de courant aux relais (**CRO**®), ou de la tenue des courts-circuits permanents à pleine charge par temporisation (**CSP**®).

1.2 Caractéristiques Générales

- Grande capacité en courant instantané.
- Transformateur torique surdimensionné.
- Modules de puissance munis de transistors Motorola® amplement dimensionnés.
- Très haut facteur d'amortissement.
- Protections de l'électronique et des HP brevetées: **ICL**®, **CSP**®, **CRO**® ...
- Commutateur de mise en mode Bridge, Dual ou Parallèle sur le panneau arrière.
- Châssis extrêmement robuste, en fonte d'acier.
- Panneau avant en dural, extrudé et fraisé de 8mm, 2U standard, 19 pouces.
- Connecteurs d'entrée type XLR Neutrik® doublés (entrée-sortie).
- Temporisation à la mise sous tension.
- Refroidissement assuré par ventilation forcée de l'arrière vers l'avant.
- Vitesse des ventilateurs asservie en fonction de la température interne.
- Voltage de fonctionnement 170-245V (230V nominal) ou 90-128V (120V nominal).
- Fonctionnement à 2 ohms continu.

Controls: Where and What?

Lokalisierung der Funktionen

Commandes et Fonctions

2.1 Front Panel

See Figure **1**

- 1 Signal attenuation level control knobs:** Permit independent control of each channel's attenuation (41 steps).
- 2 FAULT:** This LED shows the circuit relay on the output has open obeying one or several protections' orders from the amplifier: short circuit, low impedance, DC, start,...
- 3 TEMP:** This LED shows temperature protection is active. Fault LED will activate simultaneously indicating loudspeaker disconnection.
- 4 SIGNAL:** This LED indicates presence of signal at the inputs.
- 5 OK:** LED indicating correct unit's function. Not lit in clipping situation only.
- 6 CLIP:** Clipping situation in the outputs' signal. The LED will remain lit for 200 ms regardless of real clipping duration, to permit easy detection.
- 7 Main Power Switch:** Connects the amplifier's current feed.

2.1 Frontplatte

Siehe Fig. **1**

- 1 Lautstärkereglern:** diese ermöglichen, die Signalstärke am Ausgang in 41 Stufen zu regeln.
- 2 FAULT:** Diese LED-Anzeige leuchtet auf wenn das Schutzrelais durch irgendeine der Schutzschaltungen ausgelöst worden ist (Kurzschluss, niedrige Impedanz, Anwesenheit von Gleichstrom, beim Einschalten...)
- 3 TEMP:** LED-Anzeige leuchtet wenn eine der Überwärmungsfunktionen eintritt. Gleichzeitig schaltet sich auch die Anzeige "FAULT" ein.
- 4 SIGNAL:** Wachanzeige des einkommenden Signals.
- 5 OK:** Anzeige für die korrekte Funktion dieser Einheit. Wird nur im Fall von "clipping" gelöscht.
- 6 CLIP:** Clip-Anzeige. Diese Anzeige leuchtet 200 ms lang, unabhängig von der realen Länge des clips.
- 7 Beleuchteter Hauptschalter:** Dieser Schalter schaltet die Stromzuführung der Endstufe ein und aus.

2.1 Panneau Avant

Voir Fig. **1**

- 1 Atténuateurs de signal d'entrée crantés:** réglage du niveau d'entrée indépendant sur chaque canal.
- 2 FAULT:** signalisation par LED de la coupure du signal de sortie.
- 3 TEMP:** signalisation par LED de température excessive. La LED de signalisation FAULT s'activera simultanément.
- 4 SIGNAL:** indique la présence de signaux d'entrée.
- 5 OK:** signalisation d'un fonctionnement correct. Cette LED s'éteint en cas de clipping.
- 6 CLIP:** signalisation de clipping en sortie. L'allumage de cette LED se maintient quelques instants pour une meilleure visualition.
- 7 Power:** Interrupteur de mise sous tension.

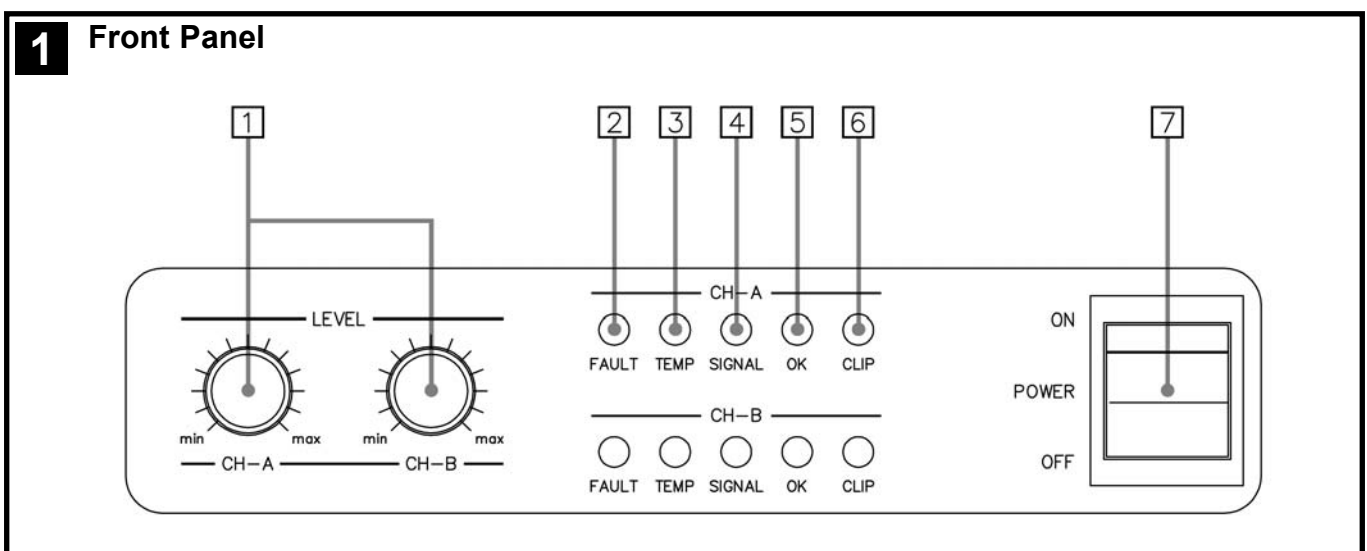

Controls: Where and What?

Lokalisierung der Funktionen

Commandes et Fonctions

2.2 Rear Panel

See Figure 2

- 1 **Signal Input:** Twin female Neutrik® XLR Connectors for the amplifier's signal input.
- 2 **Signal Link:** Twin male Neutrik® XLR Connectors for daisy chaining input signal to other amplifiers (parallel connected to female input connectors).
- 3 **Ground Link:** This switch permits connection/disconnection of the amp's internal ground to general earth.
- 4 **Mains Cable:** Mains and earth main feed (220V-240V AC / 110V-120V AC).
- 5 **Speaker connectors:** Output binding posts and Neutrik® Speakon to connect the speakers.
- 6 **Dual / Parallel / Bridge Operation Selection Switch.**

2.2 Rückseite

Siehe Fig. 2

- 1 **Eingangssignal:** Neutrik®-XLR Buchsen.
- 2 **LINK:** Parallele XLR-Ausgänge zur Zusammenschaltung mehrerer Endstufen.
- 3 **GROUND LINK:** Ermöglicht den Anschluss der Erdung an die Masse der internen Schaltung.
- 4 **Stromkabel:** 220V-240 V / 110V-120V AC Wechselstrom mit Erdanschluss.
- 5 **Dautsprecheranschluss:** Bananenstecker-Typ / Neutrik® Speakon Stecker zum Anschluss externer Lautsprecher. Der Anschluss erfolgt über Kabel mit entfernter Isolierung.
- 6 **Dual / Parallel / Bridge:** Dieser Schalter wechselt von Zweikanaloperation zu Bridge oder Parallel Modus.

2.2 Panneau Arrière

Voir Fig. 2

- 1 **Connecteurs Neutrik® XLR (femelle)** d'entrée des signaux de modulation.
- 2 **Connecteurs Neutrik® XLR (mâle),** sortie des signaux d'entrée pour la mise en parallèle d'autres amplis.
- 3 **GND Link:** Commutateur de mise à la terre de la masse générale.
- 4 **Câble d'alimentation générale** (220V-240V AC / 110V-120V AC).
- 5 **Bornes de sortie (Speakon / TP-6)** pour le branchement des HP.
- 6 **Dual / Parallel / Bridge:** Sélecteur de mode pont (Bridge), parallèle ou stéréo.

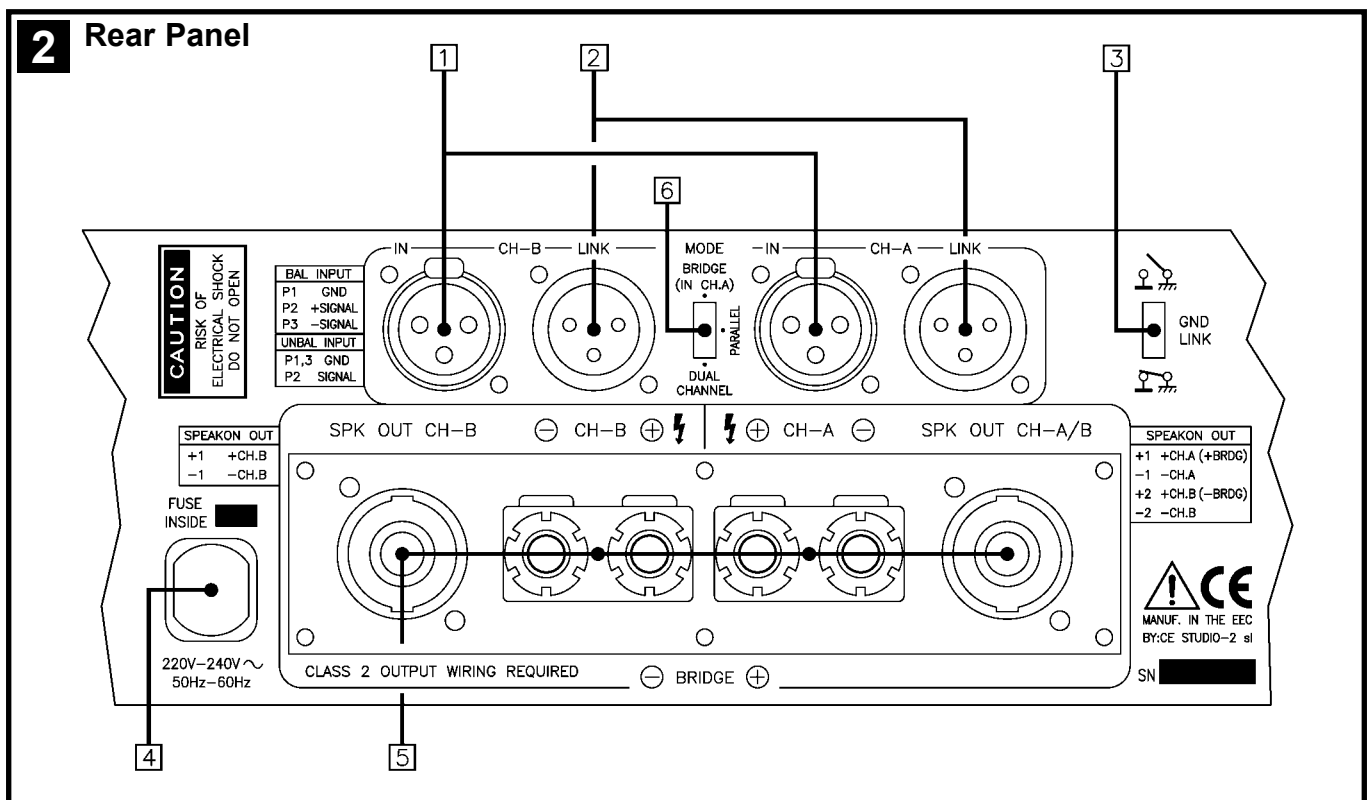

Installation and Operation

Anschluss und Inbetriebnahme

Installation et mise en service

3.1 Connections

The Power switch must always be on the "Off" position before plugging the amp to a properly earthed mains socket (220-240V AC).

The input signal fed to the amplifier can be either balanced or un-balanced. The drawing below describes both ways to wire an XLR connector for the purpose.

Balanced Signal: Connect pin 1 to Ground, pin 2 to Signal + (hot) and pin 3 to Signal - (cold).

Unbalanced Signal: Connect Pin 1 to Ground, pin 2 to Signal and pin 3 to Ground.

3.1 Anschluss

Bevor Sie diese Einheit an eine SHUKO-Steckdose anschliessen, schalten Sie den Hauptstromschalter Aus.

Das Eingangssignal kann entweder symmetrisch oder unsymmetrisch sein. Der Anschluss wird gemacht wie folgt.

Symmetrisches Signal: Die Belegung der XLR Pins ist folgende: 1-Masse, 2-Positives Signal (hot), 3-Negatives Signal (cold).

Asymmetrisches Signal: Die Belegung der XLR Pins ist folgende: 1-Masse, 2-Signal, 3-Masse.

3.1 Branchement

Veillez à ce que l'interrupteur de mise en service soit en position "Off" avant de brancher l'appareil sur une prise secteur avec mise à la terre (220V-240V AC)

L'appareil peut fonctionner avec des signaux symétriques ou asymétriques.

La figure ci-dessous indique le câblage des connecteurs XLR pour les deux cas.

Câblage Symétrique: souder la broche 1 à la masse, la broche 2 au point chaud (+), et la broche 3 au point froid (-).



Balanced Wiring

- 1- Ground
- 2- Signal +
- 3- Signal -



Unbalanced Wiring

- 1- Ground
- 2- Signal
- 3- Ground

Important!: If a connection is done with a un-balanced line and pin 3 on the XLR is not connected to ground, a 6 dB loss occurs in the line and only a quarter of the amplifier power is produced.

The amplifier provides, for each channel, a female XLR Connector (Signal Input) paralleled to a male XLR to daisy chain several amplifiers with the same signal line (LINK).

ACHTUNG! Wenn Sie ein Asymmetrisches Signal anschliessen und Pin 3 nicht an Masse anschliessen, erzeugt sich ein Verlust von 6dB (1/4 der Leistung der Endstufe) am usgangs-signal.

Die Endstufe rechnet mit einer parallelen XLR-Buchse, die zum Anschluss an weitere Endstufen dient.

Câblage Asymétrique: souder les broches 1 et 3 à la masse, et la broche 2 au signal.

Important: Si on effectue le branchement d'un signal asymétrique sur le connecteur XLR sans relier la broche 3 à la masse, une perte de 6dB sera constatée, ce qui se traduira par une perte de 75% de la puissance de sortie.

L'amplificateur est muni des connecteurs XLR mâle pour la mise en parallèle de plusieurs amplificateurs avec les mêmes signaux d'entrée.

Installation and Operation

The amplifier can operate on three different configurations: DUAL, BRIDGE or PARALLEL. The connections for the three modes are different.

3.1.1 Dual Channel Mode (Stereo)

See Figure **3**

- Switch "Off" the amp.
- Set the Mode Switch on the rear panel to "DUAL".
- Connect the signal lines to the female XLR connectors on both channels.
- Connect the speakers' lines to the corresponding binding posts on the amp respecting the polarity.
- Switch "On" the amp.
- Use the level control knob on the front panel to adjust each channel independently.
- Each signalling LED group will show its corresponding channel status.

3.1.2 Parallel Channel Mode

See Figure **4**

- Operate as Dual Channel Mode with a single signal input on Channel "A".

3.1.3 Single Channel Mode (Bridge)

See Figure **5**

- Switch "Off" the amp.
- Set the Mode Switch on the rear panel to "SINGLE" (Bridge).
- Connect a signal line to input female XLR Channel "A".
- Connect the speaker line at the two positive (Red) binding posts. Channel "A" post becoming the positive in this configuration. Alternatively use the Channel A Speakon wired to +1 and +2. In this way pin +1 is positive.
- Switch "On" the amp.
- Use both control knobs at the same level to adjust the single amp's output.
- Both signalling LED groups will show the single channel status.

Anschluss und Inbetriebnahme

Es gibt zwei Funktionsmöglichkeiten dieser Endstufe: Dual, Parallel und Bridge. Die Anschlüsse sind in beiden Fällen verschieden:

3.1.1 Dual Modus (Stereo)

Siehe Fig. **3**

- Schalten Sie die Endstufe aus.
- Setzen Sie den Modusschalter auf der Rückseite auf die Position "Dual".
- Schliessen Sie beide Eingangssignale an ihre entsprechenden XLR-Buchsen.
- Schliessen Sie beide Lautsprecher an die entsprechenden Ausgänge an, positiv an die rote Buchse.
- Schalten Sie die Endstufen ein.
- Benutzen Sie die Lautstärkeregelung der entsprechenden Kanäle um den gewünschten Lautstärkepegel zu erreichen.
- Die LED-Anzeigen werden den Status der beiden Kanäle angeben.

3.1.2 Parallel Modus

Siehe Fig. **4**

- Gehen Sie wie im Dual-Channel-Modus vor, indem aber ein einziges Signal über den Kanal "A" eingespeist wird.

3.1.3 Bridge Modus (Mono)

Siehe Fig. **5**

- Schalten Sie die Endstufe aus.
- Setzen Sie den Modusschalter auf der Rückseite auf die Position "SINGLE" (Bridge).
- Schliessen Sie das Eingangssignal an die XLR-Buchse "A" an.
- Schliessen Sie den Lautsprecher an beide positiven Buchsen der beiden Kanäle an, wobei positiv der roten Buchsen des "A"-Kanals entspricht.
- Schalten Sie die Endstufen ein.
- Benutzen Sie die Lautstärkeregelung der beiden Kanäle um den gewünschten Lautstärkepegel zu erreichen, wobei beide Regler immer auf der gleichen Position sein müssen.
- Die LED-Anzeigen werden den Status des Ausgangskanals angeben.

Installation et mise en service

L'amplificateur peut fonctionner en mode stéréo, parallèle ou ponté (Bridge). Le branchement est différent pour ces trois modes.

3.1.1 Mode Stéréo

Voir Fig. **3**

- Commuter l'interrupteur de mise en service sur position "Off".
- Sélectionner le mode Stéréo sur le panneau arrière de l'appareil.
- Brancher les signaux d'entrée aux fiches XLR femelles des deux canaux.
- Brancher les haut-parleurs sur les bornes TP-6 en respectant les polarités.
- Commuter l'interrupteur de mise en service sur position "On".
- Utiliser les atténuateurs d'entrée en face-avant pour régler le niveau de sortie de chaque canal.
- Les indicateurs LED afficheront le stade de chaque canal.

3.1.2 Mode Parallèle

Voir Fig. **4**

- Sélectionner le mode Parallèle sur le Panneau arrière de l'appareil. Utiliser l'ampli comme en mode Dual mais avec une seule entrée de signal au Canal "A".

3.1.3 Mode Ponté Mono (Bridge)

Voir Fig. **5**

- Commuter l'interrupteur de mise en service sur position "Off".
- Sélectionner le mode Bridge sur le panneau arrière de l'appareil.
- Brancher le signal modulation sur le connecteur XLR (femelle) du Canal "A".
- Brancher les HP sur les bornes rouges de sortie des deux canaux (bornes TP-6). La borne rouge du canal "A" est la borne + dans ce mode de fonctionnement.
- Commuter l'interrupteur de mise en service sur position "On".
- Utiliser les deux atténuateurs d'entrée au même niveau pour ajuster le signal de sortie.
- Les deux rangées de LED afficheront le niveau de sortie.

3 Dual Channel

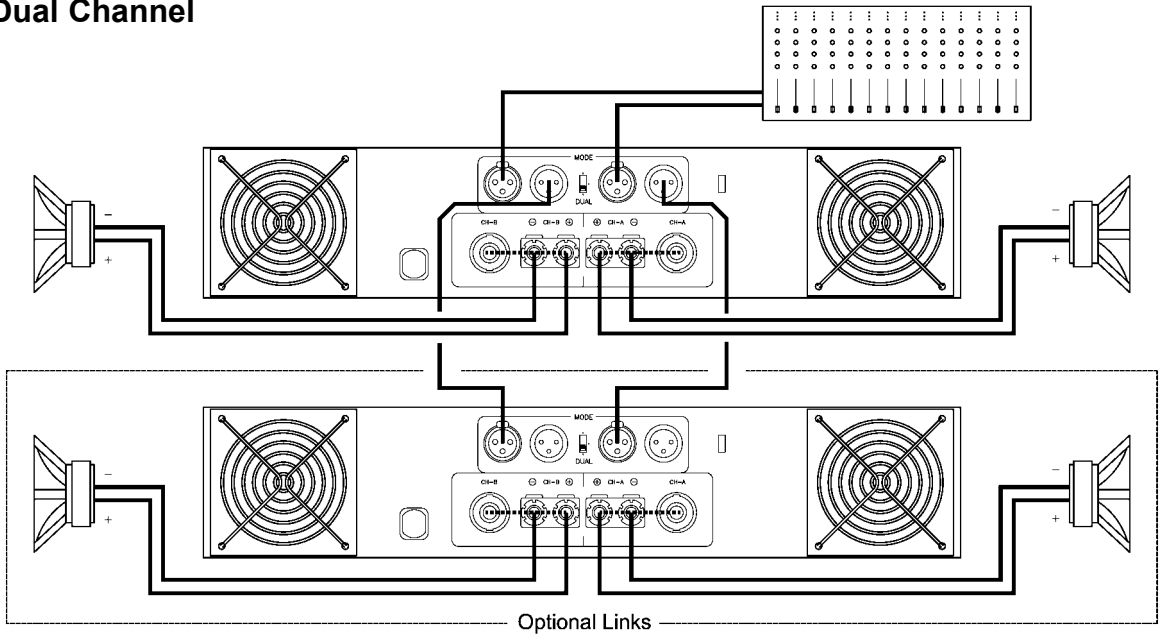

4 Parallel Inputs

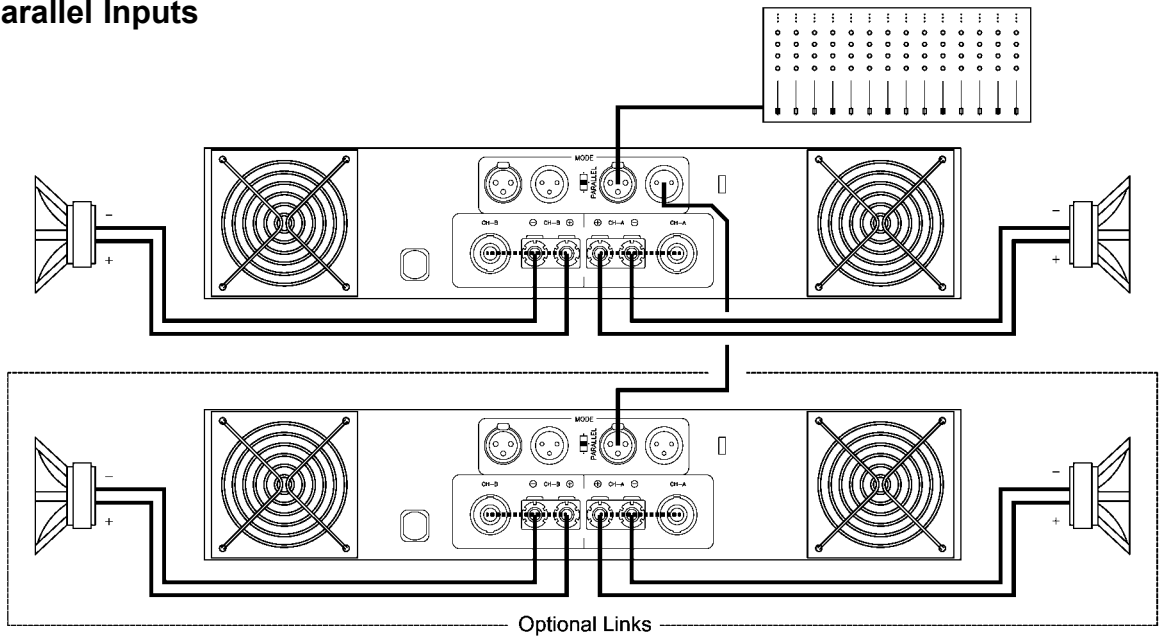

5 Single Channel

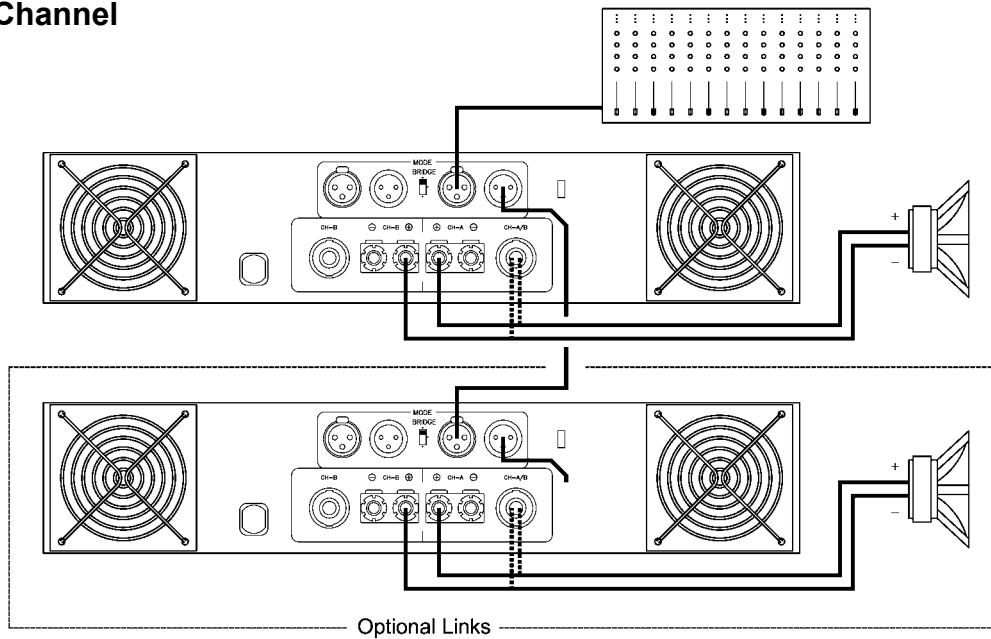

Installation and Operation

Anschluss und Inbetriebnahme

Installation et mise en service

3.2 Troubleshooting

In the event of incorrect connection or malfunctioning, the amp will activate one or more of its LED to warn about the problem.

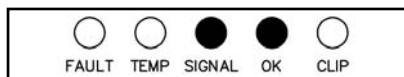

Correct function.

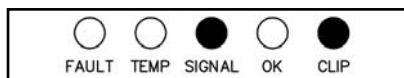

CLIP: Clipping situation on the output.

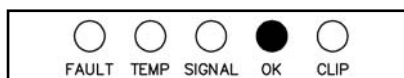

No Signal: No Input Signal is reaching the amp.

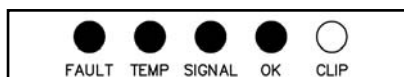

Overheating: The amplifier has reached the maximum operational temperature. Most common cause is: the normal air flow is blocked, accumulated dirt, dust or object leaning against the grill. Check and clean periodically.

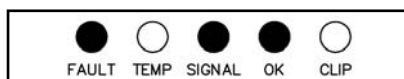

Protections: Several causes can trigger this LED, most common are:

- Short-circuit in the speakers' line or in the speakers themselves.
- Low Impedance: check speakers' connections or possible speaker disfunction.
- DC in the output: the protections are activated to avoid damage to the speakers, the unit must be sent in for repair to a qualified technician.
- Delayed Start: As you switch on the amp the output to the speakers is disconnected. After a few seconds the amp will connect the speakers and proceed with normal functioning.

3.2 Problemlösung

Sollte sich irgendeine Fehlfunktion ergeben, wird diese durch die LED-Anzeigen auf der Frontplatte gezeigt. Es gibt folgende Möglichkeiten:

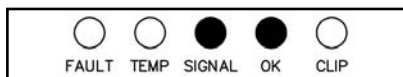

Korrektes Verhalten.

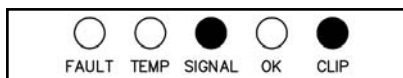

CLIP: Das Signal "clipt" am Ausgang.

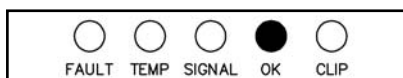

Kein Signal: kein Eingangssignal anwesend.



Überhitzung: Dies kann wegen der Verschmutzung der Luftein- oder Austritte geschehen. Es ist angebracht diese von Zeit zu Zeit zu säubern.

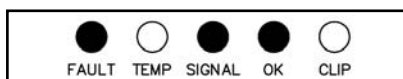

Schutzschaltungen: Der Eingriff der Schutzschaltungen kann sich durch folgende Gründe auslösen:

- Kurzschluss: die Anschlusskabel oder ggf. die Lautsprecher auf Kurzschlüsse prüfen.
- Unangebrachte Impedanz: Die Impedanz der Ausgänge ist zu niedrig. Installation auf Fehlanschlüsse testen oder ggf. Lautsprecher auf Fehler prüfen.
- Gleichstrom: Die Schutzschaltung greift ein, um die Zerstörung der Lautsprecher zu vermeiden. Die Endstufe muss von einem qualifiziertem Techniker überprüft werden.
- Soft Start: Während des Inbetriebnahme der Endstufe werden die Lautsprecher zeitlich ausgeschaltet, um einen möglichen Schaden zu vermeiden. Nach einigen Sekunden schaltet die Endstufe die Lautsprecher automatisch ein.

3.2 Dysfonctionnements éventuels

En cas d'utilisation incorrecte ou de dysfonctionnement, une ou plusieurs LED seront allumées pour indiquer la nature du problème.

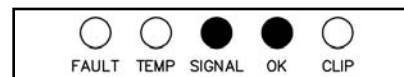

Fonctionnement correct.

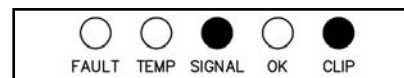

CLIP: signal de sortie en surmodulation.



Aucun Signal n'arrive à l'Ampli.

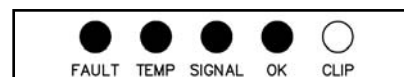

Surchauffe: l'amplificateur a atteint sa plus haute température interne admissible. Le plus souvent ceci est dû à un blocage ou à l'obturation des voies de ventilation.

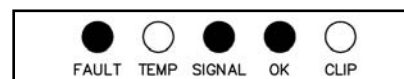

Protections: Plusieurs anomalies peuvent déclencher cet affichage. Les plus courantes sont:

- Court-circuit sur ligne HP.
- Impédance trop basse pour un fonctionnement à pleine puissance.
- Courant continu en sortie. Cette protection est activée pour ne pas endommager les HP. Confier l'appareil en SAV à un technicien agréé.
- Temporisation à la mise sous tension. Les signaux de sortie sont atténués pendant quelques secondes.

Technical Specifications

BUX-2.8

Output Power

Continuous Average Power

RMS, 1kHz, 1.0% THD+N

@ 2Ω	2x 2200 W
@ 4Ω	2x 1400 W
@ 8Ω	2x 760 W
Bridge @ 4Ω	4400 W
Bridge @ 8Ω	2800 W

Pink Noise 12dB Crest Factor

@ 2Ω	2x 2750 W
@ 4Ω	2x 1700 W

Frequency Response

Power Bandwidth ±0.25dB	20Hz-20kHz
-------------------------	------------

Phase Response

@ 1 watt 20Hz-20kHz	±15 deg
---------------------	---------

Total Harmonic Distortion

20Hz-20kHz	<0.1%
------------	-------

Intermodulation Distortion

SMPTE	<0.05%
-------	--------

Crosstalk

20Hz-20kHz	>75 dB
------------	--------

Slew Rate

>65 V/μs

Damping Factor

20Hz-1kHz	>800
-----------	------

Voltage Gain

33.1 dB

Sensitivity

Rated Power @ 4Ω	1.66 V
------------------	--------

Signal-to-Noise Ratio

A weighted	116.5 dB
No weighting	105 dB

Required AC Mains

230V/50 Hz or 120V/60Hz

1/8 rated power (230V @4Ω)	7.5 A
----------------------------	-------

Dimensions

W x H x D (mm)	483x89x442
W x H x D (inches)	19x3.5x17.4

Weight

Shipping	21.8Kg-48.1Lbs
Net	21Kg-46Lbs

**Technical
Specification**

**Tecnische
Spezifikationen**

Spécifications

4.2 Electrical Schematic

4.2 Elektrische Diagramme

4.2 Schémas

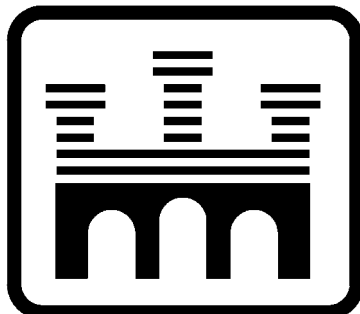

Manufactured in the EEC by C.E. Studio-2 sl
Pol. Ind. Aldaya - C/ Sierra Perenxisa, nº 28
46960 Aldaya - Valencia - SPAIN
Phone: +34 96 127 30 54 Fax: +34 96 127 30 56
<http://www.ramaudio.com> e-mail: support@ramaudio.com